

Библия за Деца
представя

Йона и
ГОЛЯМАТА
риба

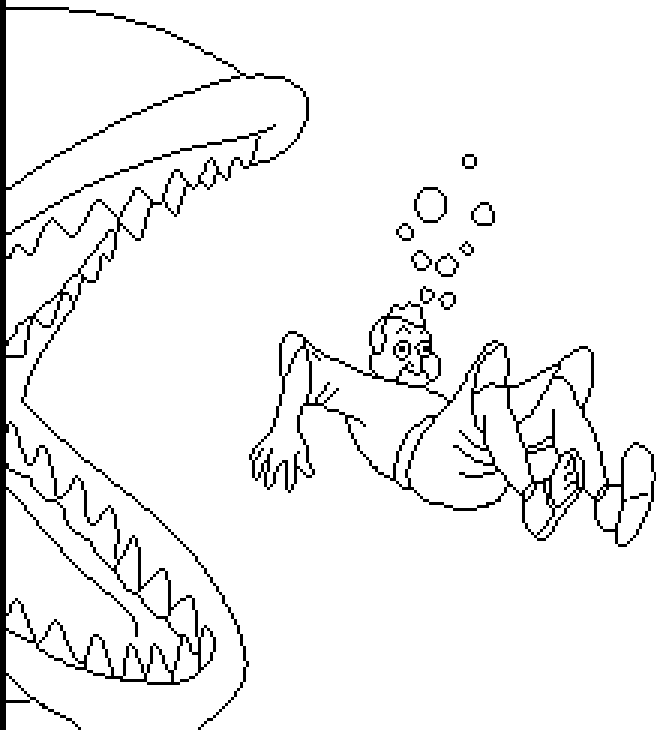

Написана от: Edward Hughes
Илюстрирана от: Jonathan Hay
Адаптирана от: Mary-Anne S.
Преведена от: Nikola Dimitrov
Произведена от: Bible for Children
www.M1914.org

BFC
PO Box 3
Winnipeg, MB R3C 2G1
Canada

©2012 Bible for Children, Inc.

**Лиценз: Имате правото да копирате, или разпечатате тази история,
но не и да я продавате.**



**Преди много години, В Израел
живял човек на име Йона. Един ден,
Бог му казал да отиде в
Ниневия, най-големият
и укрепен град
на света.**



**Йона трябвало да предупреди
всички хора там, че Бог знаел
колко са нечестиви.**



**Йона не се покорил на Бога!
Вместо да отиде в Ниневия, той
се качил на кораб и отплавал в
обратна посока, към едно
място, наречено Тарсис.**



**Господ Бог изпратил силен вятър в морето.
Настанала огромна буря! Моряците се уплашили,
че корабът може да се разпадне и да потъне.**

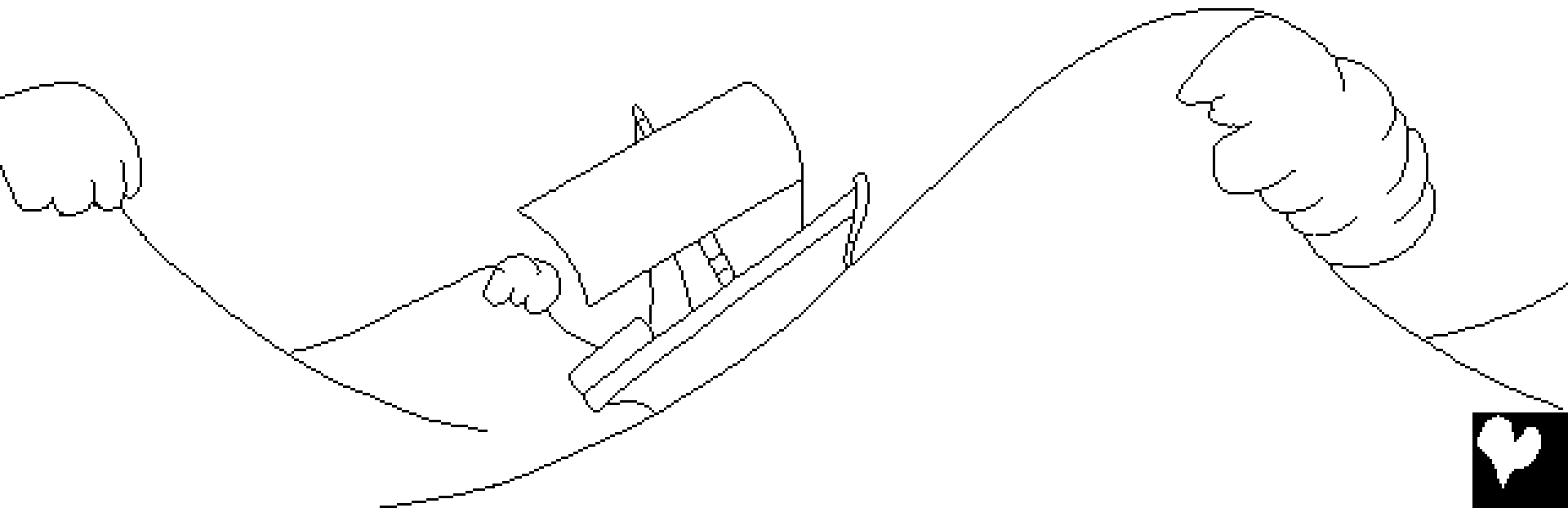

Бурята се влошавала. Ужасени, моряците се молили на своите богове и хвърлили целия товар зад борда, за да облекчат кораба. Нищо не помагало.

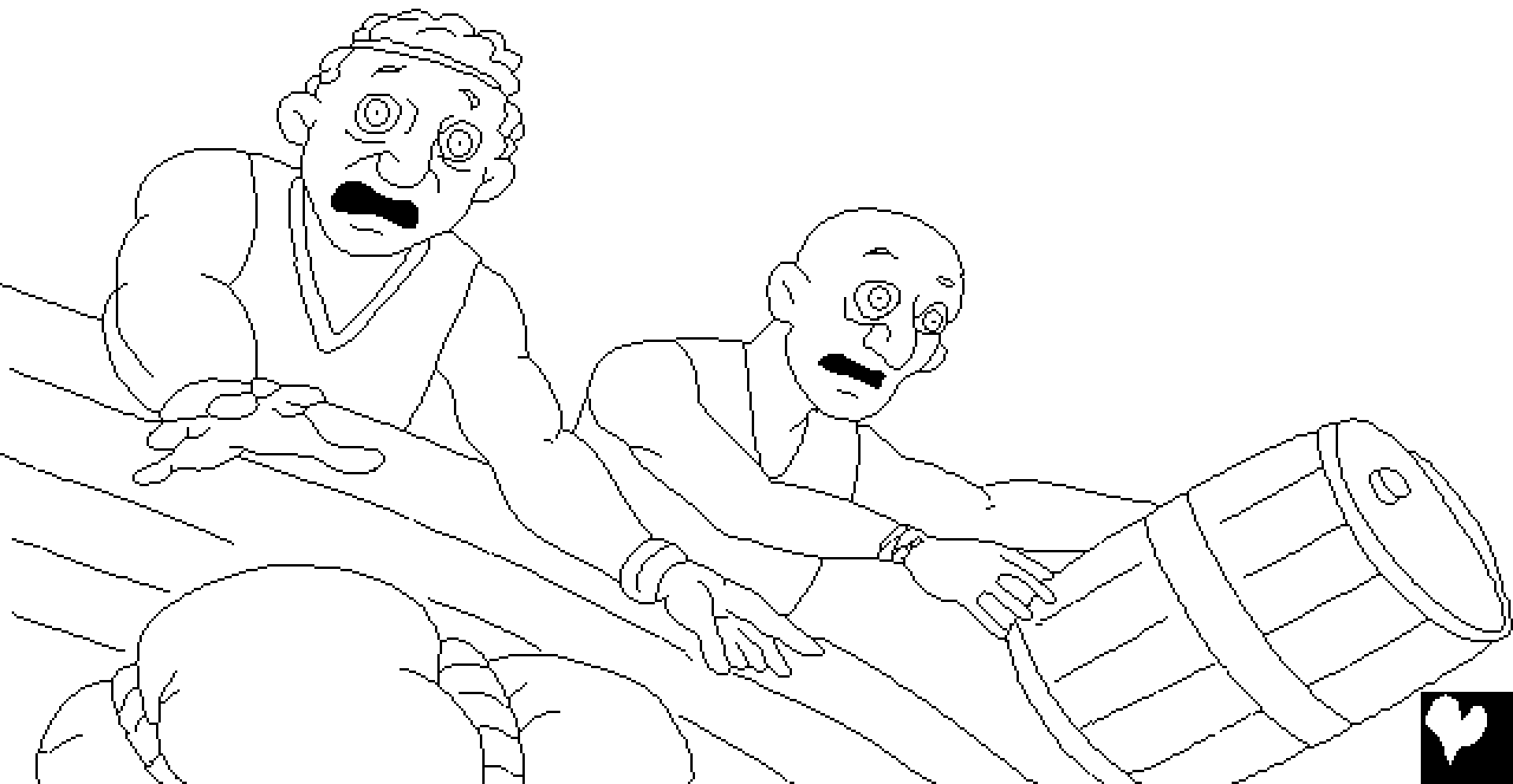

Йона бил единствения човек на борда, които не се молил. Вместо това, той лежал вътре в кораба, и спял. Капитанът на кораба го намерил. “Какво правиш? Защо спиш? Ставай! Кажете молитва на своя Бог! Може би Бог ще се сети за нас и няма да бъдем унищожени.”



Моряците скоро разбрали, че бедствието имало нещо общо с Йона. Той им казал, че бяга от Господа. Те попитали: “Какво трябва да направим, за да се успокои морето?” “Вдигнете ме и ме хвърлете зад борда”, отговорил Йона.

“Сигурен съм, че заради мен дойде тази голяма буря.”



Моряците не искали да хвърлят Йона зад борда. Затова гребали усилено, за да закарат кораба до сушата. Но не успели. Можело да направят само едно!



**След като
помолили
за прошка,
моряците
вдигнали
Йона и го
хвърлили зад борда.
Йона бил покрит от
вълните, а морето
изведнъж утихнало
и вятърът изчезнал.**

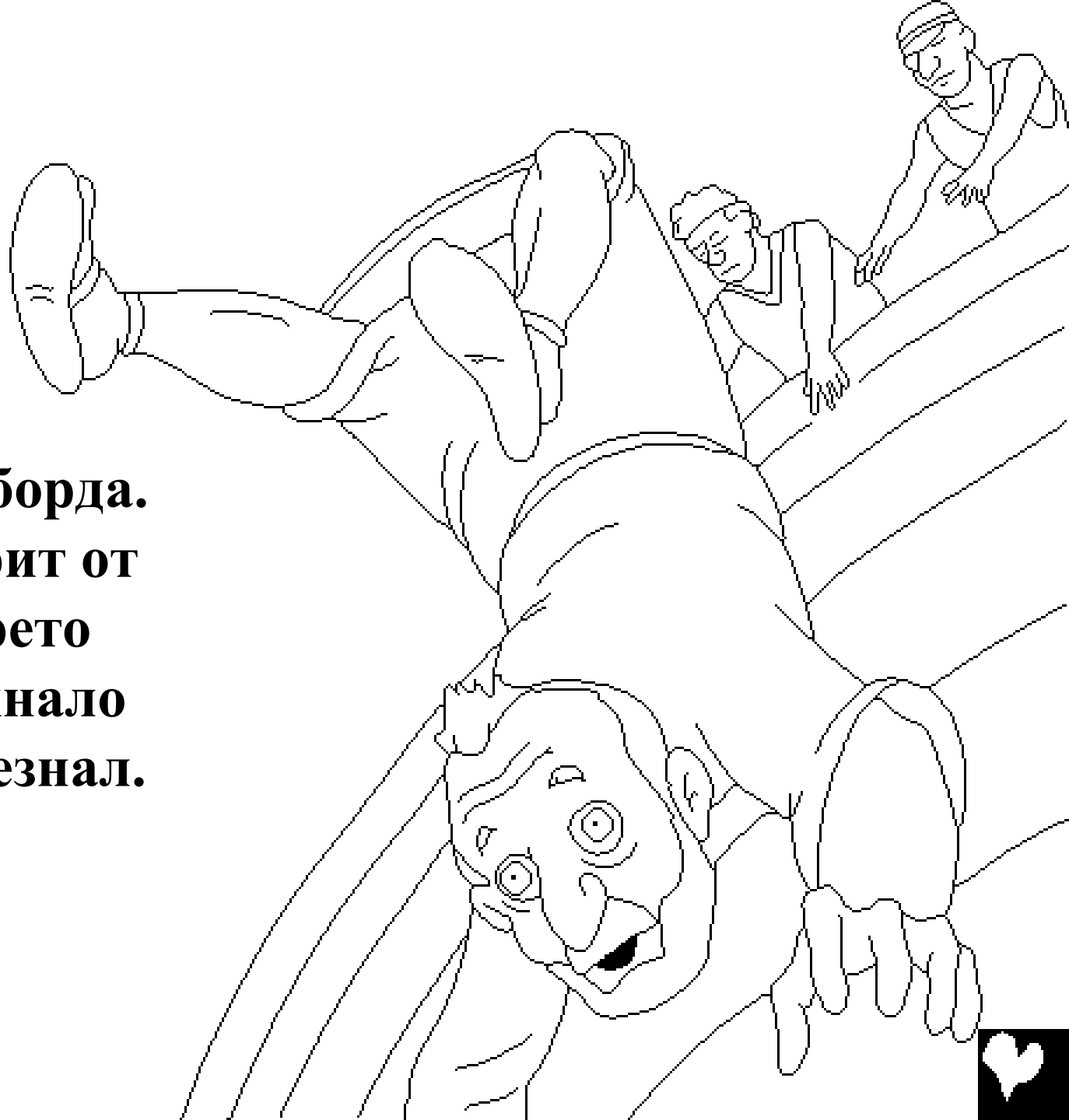

**Внезапната
промяна във
времето
уплашила
моряците
повече от
самата буря. Явно
те разбрали, че само Бог
може да извърши подобно
нещо. От страх и
удивление, те се
поклонили на
Господа.**



**Междувременно,
непокорният
пратеник получил
голяма изненада.
Докато безпомощно
потъвал в дълбините
на морето, Йона
знаел, че нищо
не може да го
спаси от удавяне.
Щял да се удави,
но Бог имал
други планове.**



Господ бил казал на една голяма риба да погълне Йона. Рибата дошла точно на време! Една глътка и Йона отишъл в корема на рибата. Той останал във вътрешността на рибата три дни. Имал много време да мисли и да се моли.

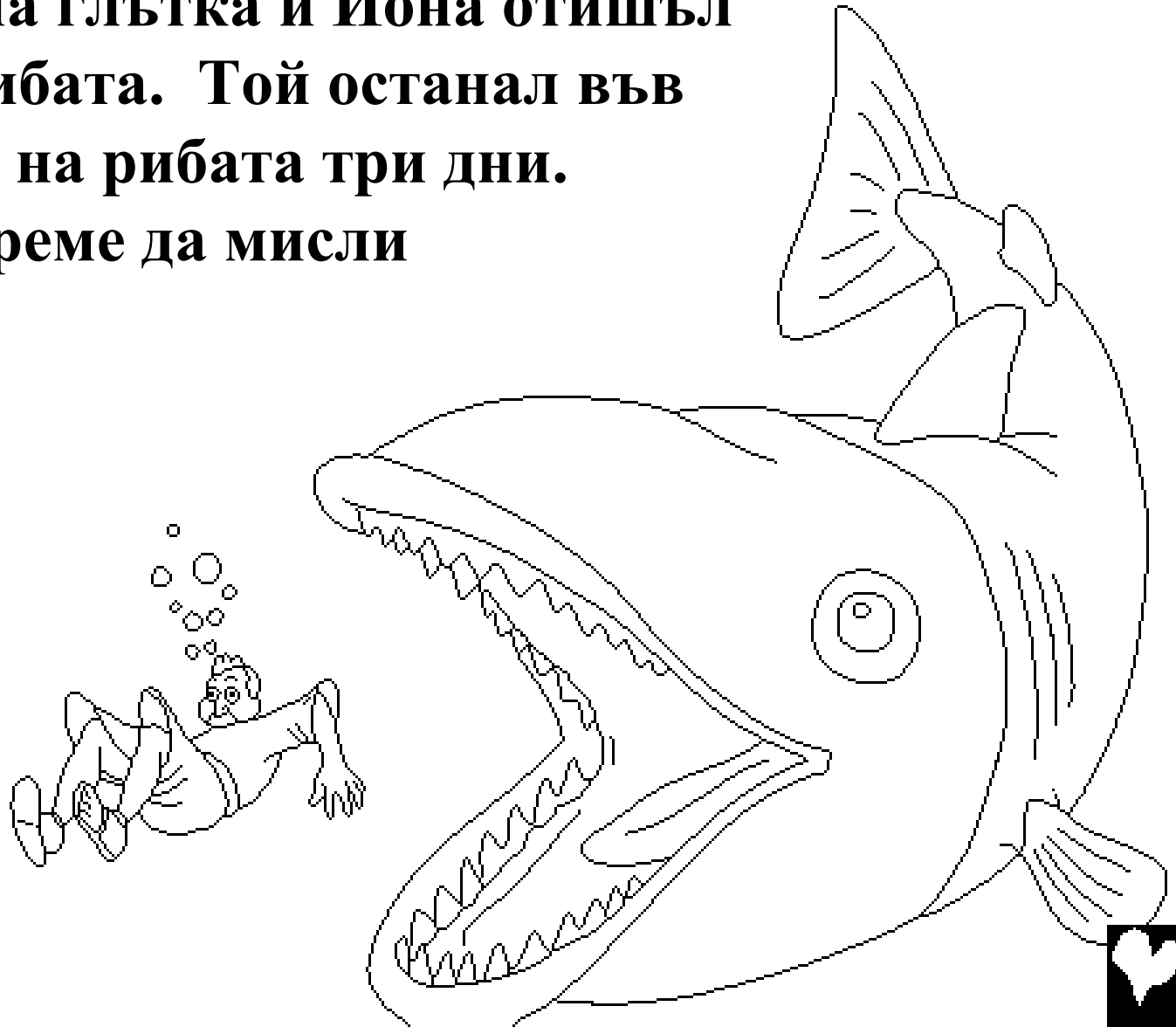

Три дни по-късно, Йона накрая обещал да се покори на Бога. Веднага, Бог казал на рибата, и тя избълвала Йона на брега.

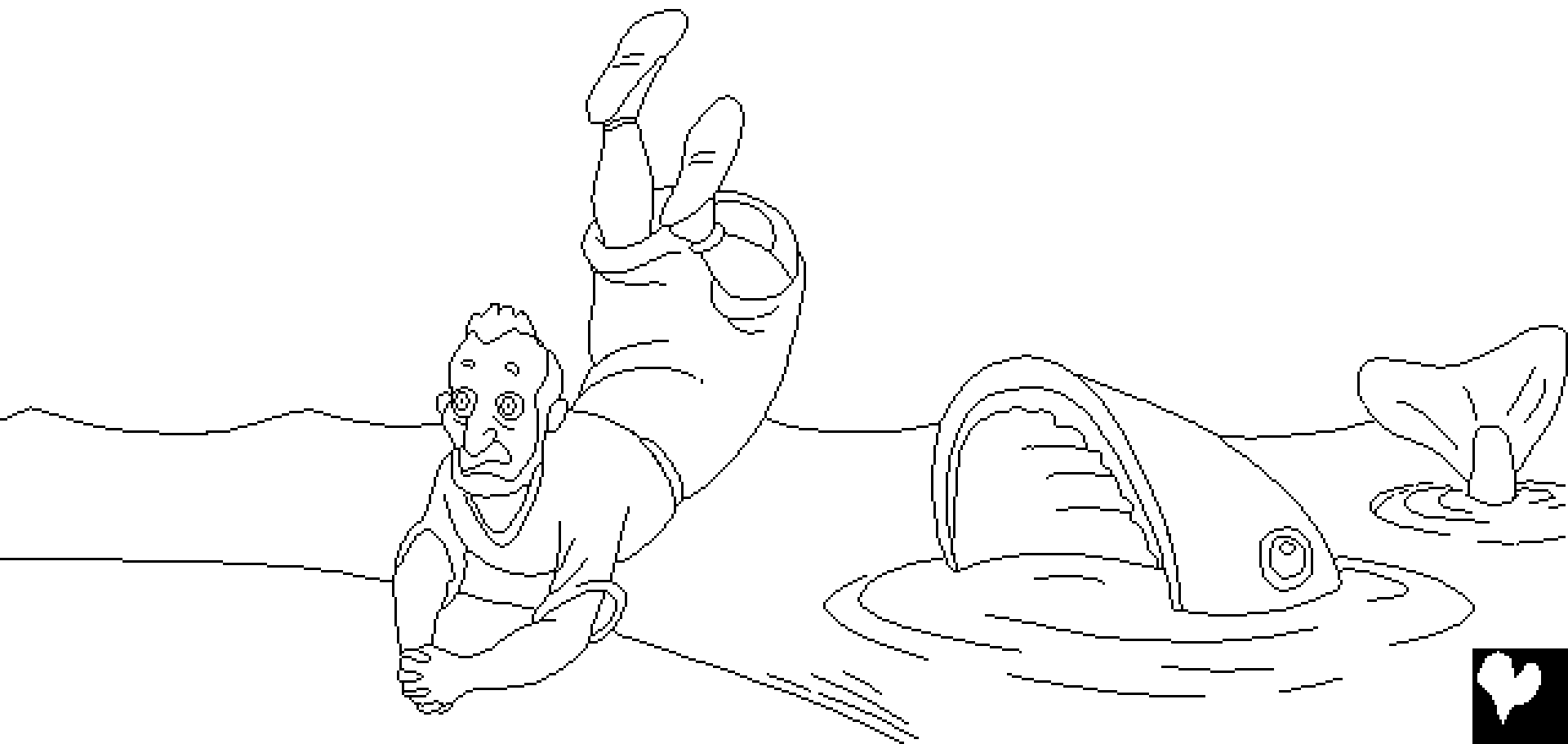

Отново Бог каза на Йона да отиде в Ниневия и да проповядва Божието слово. Този път, Йона се покорил! Влязал в града, викайки “След четиридесет дни Ниневия ще бъде унищожена.”



Жителите на Ниневия повярвали в Божието слово. Те постили и се облекли във вретище, за да покажат на Бога, че съжаляват за греховете си. Дори царят се смирил пред Бога. Той слязъл от престола си, облякъл се във вретище, и стоял в пепел. Заповядал и на всеки да се отвърне от нечестивите си пътища и насилие, и да се молил Господ да им прости.



**Бог наистина им прости! Това бил прекрасен ден
на радост в Ниневия, когато хората
осъзнали, че Бог им
бил прости.
... Но един
човек беше
много ядосан.
Йона!**

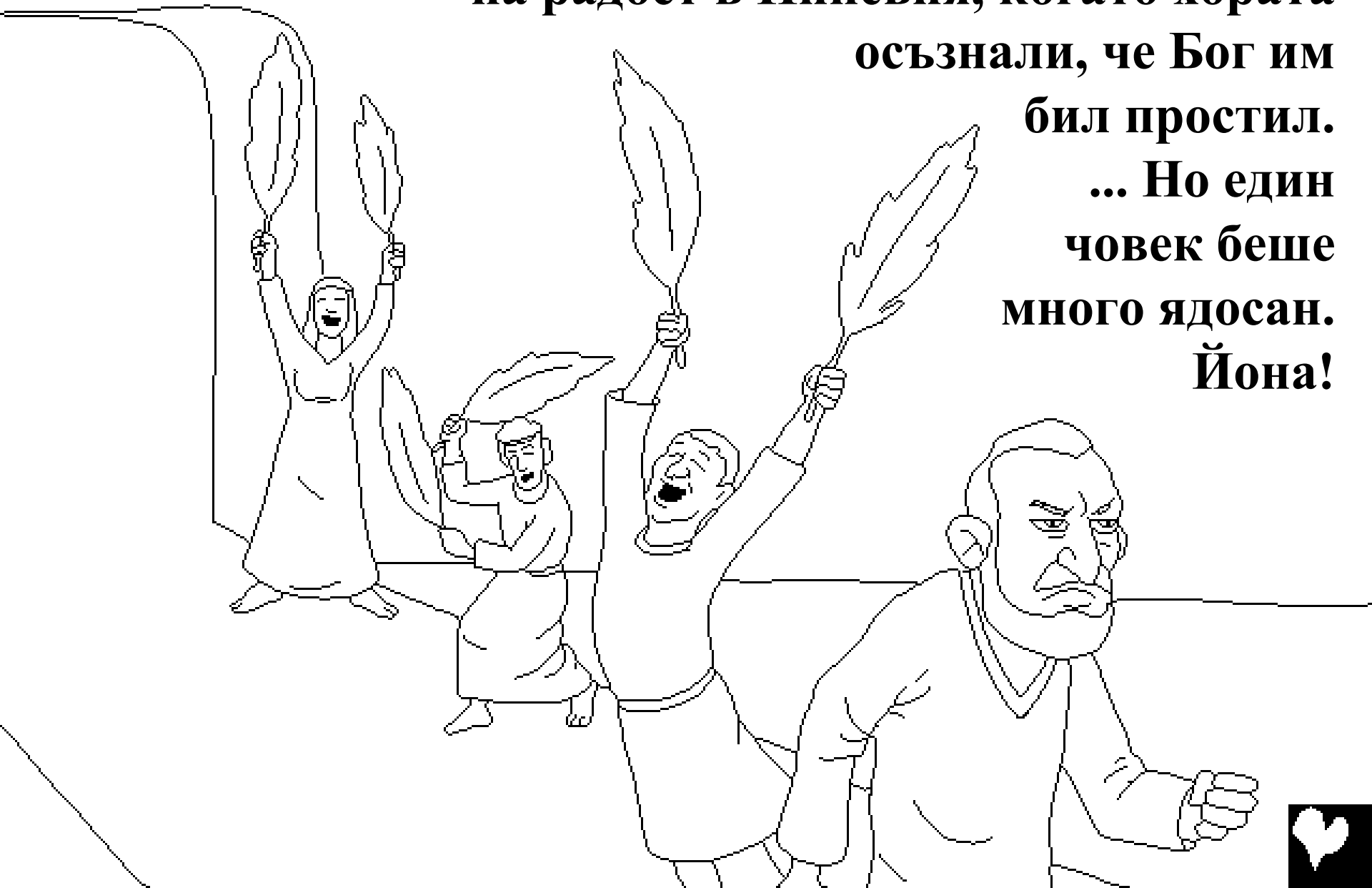

**Защо бил ядосан Йона?
Той казал на Бога: “Аз си
знаех, че Ти Си щедър Бог,
милостив, дълготърпелив
и добър.” С други думи,
Йона знаел, че Бог винаги
прощава на онези, които се
покайват за греховете си и
се покоряват на Божието
Слово. Изглежда, че Йона
не харесвал хората от
Ниневия. Той не искал
да ми бъде простено.**



Йона бил толкова ядосан на Бога, че казал: “Вземи живота ми, защото смъртта е по-добре за мен, отколкото живота.”



Йона седнал извън града, чакал да види какво Бог щял да направи с него. Господ Бог бил приготвил едно растение с големи листа. То порастнало много бързо, и правило сянка на Йона, от горещото слънце през деня.



**На следващата сутрин, Бог изпратил един червей,
който убил растението. След това, Господ изпратил
горещ, силен вятър, и Йона си помислил, че умира.
Всичко това го ядосало дори още повече.**



Тогава Господ казал на Йона: “Прав ли си да се ядосваш? Ти се смили над растението, за което не си се трудил. То се появи за една нощ и умря за една нощ.



**Защо аз да не се смиля за
Ниневия, този велик град,
с неговите хиляди хора?”**



Йона и голямата риба
е история от Божието Слово –
Библията,
намираща се в
Йона

“Твоето Слово носи светлина”
Псалм 119:130



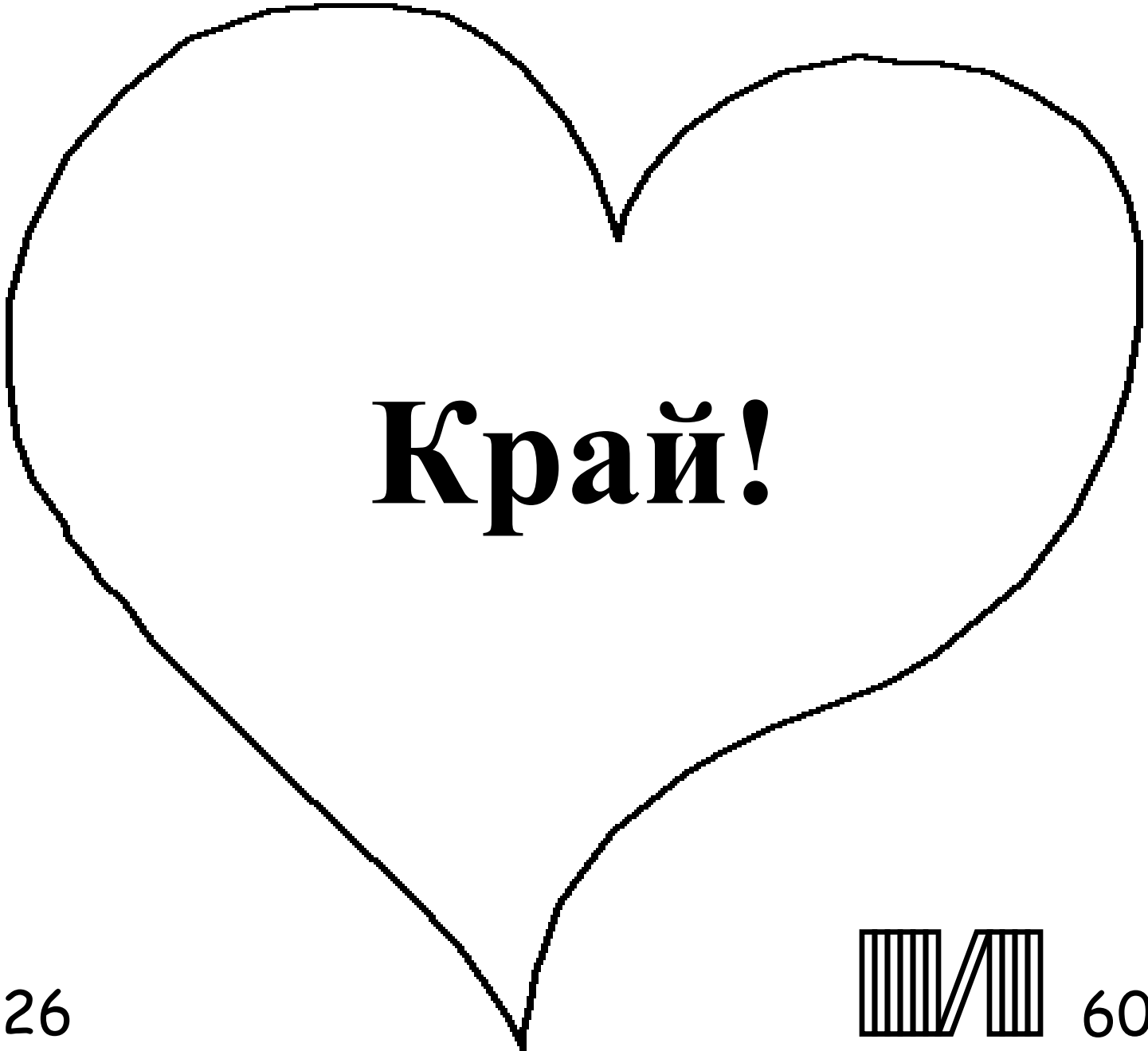

Край!

|| 26

||||| 60



Тази Библейска история разказва за нашия чудесен Бог, който ни сътвори и който иска вие да Го познаете.

Бог знае, че ние сме правили лоши неща, които той нарича грях. Наказанието за греховете е смърт, но Бог ви обича толкова много, че изпрати Своя единствен Син, Исус, за да умре на Кръста и за да бъде наказан за вашите грехове. След това Исус възкръсна и отиде на Небето! Ако вие вярвате в Исус и го помолите да прости греховете ви, Той ще го направи! Той ще дойде и ще заживее във вас сега, и вие ще живеете с Него завинаги.

**Ако вярвате, че това е истина, кажете на Бог:
Скъпи Исусе, аз вярвам, че Ти Си Бог, че стана човек, за да умреш за моите грехове, и че сега Си жив отново. Моля Те, влез в моя живот и ми прости греховете, така че и аз да мога да имам нов живот сега, и един ден да бъда с теб завинаги. Помогни ми да Ти се покорявам и да живея за Теб като Твое дете.**

Четете Библията и говорете с Бог ежедневно! Йоан 3:16

